



АНТЕЙ
— Шахтная техника —

ЧЖАОЮАНЬ ХУАФЕН МЕХАНИЧЕСКОЕ ОБОРУДОВАНИЕ



АСТ

Группа
Компаний

Официальный дилер

Шахтная техника «АНТЕЙ»

Производитель

ЧжаоЮань Хуафен Механическое Оборудование



КРАТКАЯ ИНФОРМАЦИЯ О ЗАВОДЕ CANW

ЧЖАОЮАНЬ ХУАФЕН МЕХАНИЧЕСКОЕ ОБОРУДОВАНИЕ

CANW (торговая марка Huafeng) — ведущий китайский производитель горно-шахтного оборудования, головной офис которого расположен в промышленном центре города Янтай. Продукция завода известна своей надежностью и современными техническими решениями, что позволяет ей успешно конкурировать на мировом рынке. Группа компаний "АСТ" является официальным дилером CANW и эксклюзивным партнером по продвижению и продажам техники на территории России.

Оборудование CANW

- Шахтные пикапы для перевозки персонала и мастеров.
- Подземные автобусы вместимостью до 16 человек.
- Погрузочно-доставочные машины (ПДМ) объемом ковша от 2 до 6 м³.
- Подземные шахтные самосвалы грузоподъемностью от 16 до 30 тонн.
- Широкий ассортимент вспомогательной шахтной техники.

Специальное предложение для российского рынка

В 2026 году завод CANW запустил новую стратегию развития на территории Российской Федерации. Целью было адаптировать технику к специфическим требованиям и климатическим условиям эксплуатации в России, а также для оптимизации сервисного обслуживания с 2026 года вся поставляемая техника выпускается под новым, специально разработанным брендом «АНТЕЙ».

Это решение позволило:

- Учесть пожелания российских горняков на этапе производства.
- Улучшить логистику поставок запасных частей.
- Предложить рынку оборудование, идеально адаптированное для работы в условиях российских шахт и рудников.

Обращайтесь к официальному дилеру — группе компаний "АСТ" — за подбором техники «АНТЕЙ», созданной специально для вас.

Шахтный пикап



А Н Т Е Й
Шахтная техника

ЧЖАЮАНЬ ХУАФЕН МЕХАНИЧЕСКОЕ ОБОРУДОВАНИЕ

ПП-1

с гидравлическим
подъемником



Технические характеристики

Основные характеристики

| | | |
|--|-------|----------------|
| ● Количество мест | _____ | 2 |
| ● Грузоподъемность, кг. | _____ | 1500 |
| ● Грузоподъемность гидроподъемника, кг | _____ | 1 500 |
| ● Грузоподъемность люльки, кг | _____ | 200 |
| ● Вылет стрелы, мм | _____ | 1 390-4 230 |
| ● Высота подъема стрелы, м | _____ | 6 |
| ● Поворот стрелы | _____ | 330° |
| ● Габаритные размеры (ДШВ) | _____ | 5100x2065x2200 |
| ● Снаряженная масса, т. | _____ | 5 |
| ● Кабина | _____ | ROPS/FOPS |
| ● Шины | _____ | 33.5x11-16 |
| ● Клиренс, мм | _____ | 240 |

Силовая установка и трансмиссия

| | | |
|----------------------|-------|------------------------------------|
| ● Двигатель | _____ | YUCHAI YCD4T33T6-115 |
| ● Мощность ДВС, kW | _____ | 85 |
| ● АКПП | _____ | Huafeng ZL15D5 (гидромеханическая) |
| ● Гидротрансформатор | _____ | Huafeng Yj280 |
| ● Ведущие мосты | _____ | Huafeng 24TWJ / 23TWQ |
| ● Тормозная система | _____ | Posi-stop |

Комплектация

- Автосистема пожаротушения (опция)
- Предпусковой подогреватель Webasto
- Отопитель салона
- Камеры 360° на монитор
- LED-освещение
- Подогрев стекол, зеркал, сидений
- Датчики давления в шинах
- Защитные сетки на стекла
- Звуковой/световой сигнал заднего хода
- Проблесковый маячок
- Запасное колесо, домкрат, набор инструмента
- Огнетушитель (2 шт.), аптечка
- ЗИП на 3000 м.ч.

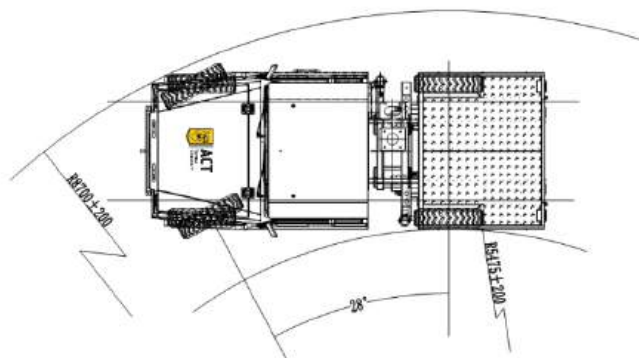
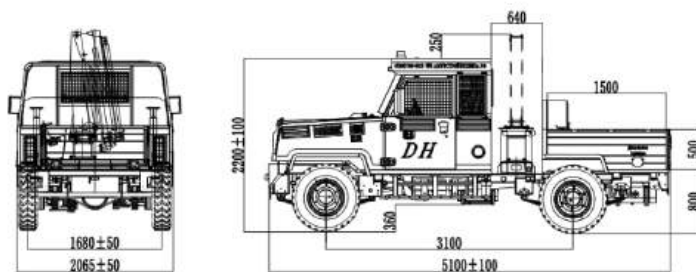

Шахтный пикап

ПП-2



АНТЕЙ

Шахтная техника

ЧЖАОЮАНЬ ХУАФЕН МЕХАНИЧЕСКОЕ ОБОРУДОВАНИЕ



Технические характеристики

Основные характеристики

| | | |
|-----------------------------------|-------|----------------|
| ● Количество мест | _____ | 4 |
| ● Грузоподъемность, кг. | _____ | 1500 |
| ● Снаряженная масса, т. | _____ | 5 |
| ● Габаритные размеры (ДШВ) | _____ | 5400x2075x2200 |
| ● Кабина | _____ | ROPS/FOPS |
| ● Внешний радиус поворота, мм. | _____ | 9 000 |
| ● Внутренний радиус поворота, мм. | _____ | 5 475 |
| ● Шины | _____ | 33.5×11–16 |
| ● Клиренс, мм | _____ | 240 |

Силовая установка и трансмиссия

| | | |
|----------------------|-------|------------------------------------|
| ● Двигатель | _____ | YUCHAI YCD4T33T6-115 |
| ● Мощность ДВС, kW | _____ | 85 |
| ● АКПП | _____ | Huafeng ZL15D5 (гидромеханическая) |
| ● Гидротрансформатор | _____ | Huafeng Yj280 |
| ● Ведущие мосты | _____ | Huafeng 24TWJ / 23TWQ |
| ● Тормозная система | _____ | Posi-stop |

Комплектация

- Автосистема пожаротушения (опция)
- Предпусковой подогреватель Webasto
- Отопитель салона
- Камеры 360° на монитор
- LED-освещение
- Подогрев стекол, зеркал, сидений
- Датчики давления в шинах
- Защитные сетки на стекла
- Звуковой/световой сигнал заднего хода
- Проблесковый маячок
- Запасное колесо, домкрат, набор инструмента
- Огнетушитель (2 шт.), аптечка
- ЗИП на 3000 м.ч.

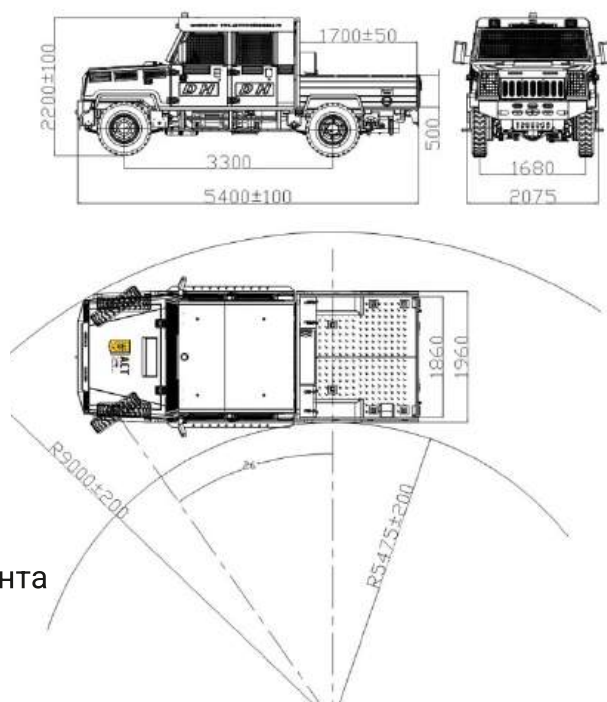

Шахтный пикап



АНТАЙ

Шахтная техника

ЧЖАОЮАНЬ ХУАФЕН МЕХАНИЧЕСКОЕ ОБОРУДОВАНИЕ

ПП-2

с ножничным
подъемником



Технические характеристики

Основные характеристики

| | | |
|---|-------|----------------|
| ● Количество мест | _____ | 4 |
| ● Грузоподъемность, кг. | _____ | 1500 |
| ● Грузоподъемность ножничного подъемника, кг. | _____ | 500 |
| ● Высота подъема ножничного подъемника, м. | _____ | 5 |
| ● Снаряженная масса, т. | _____ | 5 |
| ● Габаритные размеры (ДШВ) | _____ | 5400x2075x2200 |
| ● Кабина | _____ | ROPS/FOPS |
| ● Внешний радиус поворота, мм. | _____ | 9 000 |
| ● Внутренний радиус поворота, мм. | _____ | 5 475 |
| ● Шины | _____ | 33.5×11-16 |
| ● Клиренс, мм | _____ | 240 |

Силовая установка и трансмиссия

| | | |
|----------------------|-------|------------------------------------|
| ● Двигатель | _____ | YUCHAI YCD4T33T6-115 |
| ● Мощность ДВС, kW | _____ | 85 |
| ● АКПП | _____ | Huafeng ZL15D5 (гидромеханическая) |
| ● Гидротрансформатор | _____ | Huafeng Yj280 |
| ● Ведущие мосты | _____ | Huafeng 24TWJ / 23TWQ |
| ● Тормозная система | _____ | Posi-stop |

Комплектация

- Автосистема пожаротушения (опция)
- Предпусковой подогреватель Webasto
- Отопитель салона
- Камеры 360° на монитор
- LED-освещение
- Подогрев стекол, зеркал, сидений
- Датчики давления в шинах
- Защитные сетки на стекла
- Звуковой/световой сигнал заднего хода
- Проблесковый маячок
- Запасное колесо, домкрат, набор инструмента
- Огнетушитель (2 шт.), аптечка
- ЗИП на 3000 м.ч.

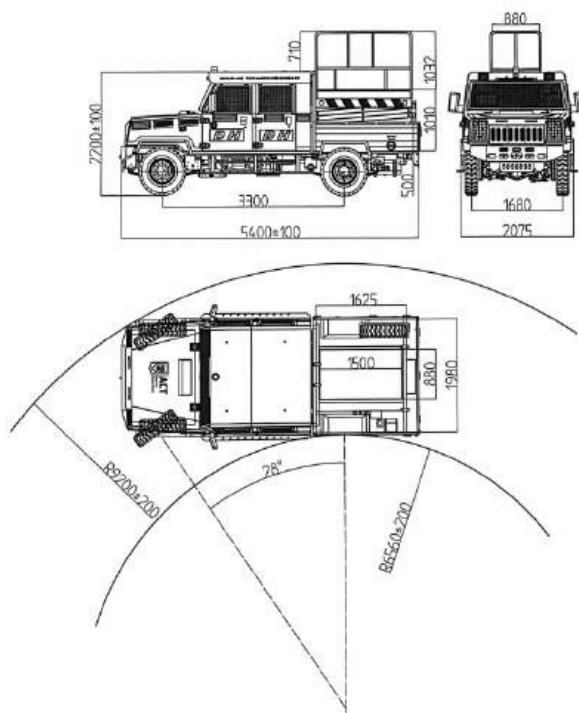

Шахтный пикап

МПВ

для перевозки
опасных грузов



АНТАЙ

Шахтная техника

ЧЖАОЮАНЬ ХУАФЕН МЕХАНИЧЕСКОЕ ОБОРУДОВАНИЕ



Технические характеристики

Основные характеристики

- Количество мест _____ 2
- Грузоподъемность, кг. _____ 1500
- Кузов _____ Закрытого типа, с запирающимися замками
- Внутренняя отделка кузова _____ Не искрящие материалы
- Габаритные размеры (ДШВ) _____ 5100x2065x2200
- Снаряженная масса, т. _____ 5
- Кабина _____ ROPS/FOPS
- Шины _____ 33.5x11-16
- Клиренс, мм _____ 240

Силовая установка и трансмиссия

- Двигатель _____ YUCHAI YCD4T33T6-115
- Мощность ДВС, kW _____ 85
- АКПП _____ Huafeng ZL15D5 (гидромеханическая)
- Гидротрансформатор _____ Huafeng Yj280
- Ведущие мосты _____ Huafeng 24TWJ / 23TWQ
- Тормозная система _____ Posi-stop

Комплектация

- Автосистема пожаротушения (опция)
- Предпусковой подогреватель Webasto
- Отопитель салона
- Камеры 360° на монитор
- LED-освещение
- Подогрев стекол, зеркал, сидений
- Датчики давления в шинах
- Защитные сетки на стекла
- Звуковой/световой сигнал заднего хода
- Проблесковый маячок
- Запасное колесо, домкрат, набор инструмента
- Огнетушитель (2 шт.), аптечка
- ЗИП на 3000 м.ч.

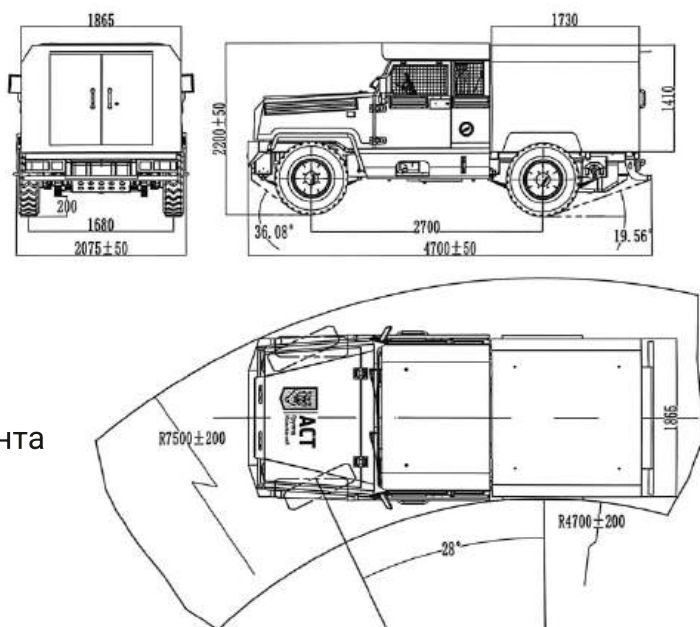

Шахтный автобус



АНТАЙ
Шахтная техника

ЧЖАОЮАНЬ ХУАФЕН МЕХАНИЧЕСКОЕ ОБОРУДОВАНИЕ

ПА-8



| | | |
|-----------------------------------|-------|----------------------|
| ● Количество мест | _____ | 5 |
| ● Грузоподъемность, кг. | _____ | 500 |
| ● Снаряженная масса, т. | _____ | 4 |
| ● Двигатель | _____ | YUCHAI YCD4T33T6-115 |
| ● Мощность ДВС, kW | _____ | 85 |
| ● Кабина | _____ | ROPS/FOPS |
| ● Шины | _____ | 33,5x11 R16 |
| ● Клиренс, мм | _____ | 240 |
| ● Внешний радиус поворота, мм. | _____ | 7 025 |
| ● Внутренний радиус поворота, мм. | _____ | 4 364 |
| ● Габаритные размеры, мм | _____ | 4100x1965x2250 |





А Н Т Е Й

Шахтная техника

ЧЖАОЮАНЬ ХУАФЕН МЕХАНИЧЕСКОЕ ОБОРУДОВАНИЕ

Шахтный автобус

ПА-10



| | | |
|-----------------------------------|-------|----------------------|
| ● Количество мест | _____ | 10 |
| ● Грузоподъемность, кг. | _____ | 1 000 |
| ● Снаряженная масса, т. | _____ | 4,6 |
| ● Двигатель | _____ | YUCHAI YCD4T33T6-115 |
| ● Мощность ДВС, kW | _____ | 85 |
| ● Кабина | _____ | ROPS/FOPS |
| ● Шины | _____ | 33,5x11 R16 |
| ● Клиренс, мм | _____ | 240 |
| ● Внешний радиус поворота, мм. | _____ | 7 500 |
| ● Внутренний радиус поворота, мм. | _____ | 4 700 |
| ● Габаритные размеры, мм | _____ | 4700x2065x2250 |



Шахтный автобус

ПА-16



| | | |
|-----------------------------------|-------|------------------------|
| ● Количество мест | _____ | 16 |
| ● Грузоподъемность, кг. | _____ | 2 000 |
| ● Снаряженная масса, т. | _____ | 6 |
| ● Двигатель | _____ | Cummins QSB3.9-C125-30 |
| ● Мощность ДВС, kW | _____ | 93 |
| ● АКПП | _____ | Allison 1000_P |
| ● Кабина | _____ | ROPS/FOPS |
| ● Шины | _____ | 10.00R15 |
| ● Клиренс, мм | _____ | 240 |
| ● Внешний радиус поворота, мм. | _____ | 10 000 |
| ● Внутренний радиус поворота, мм. | _____ | 7 300 |
| ● Габаритные размеры, мм | _____ | 6370x2250x2450 |





АНТЕЙ

Шахтная техника

ЧЖАОЮАНЬ ХУАФЕН МЕХАНИЧЕСКОЕ ОБОРУДОВАНИЕ

ПОГРУЗОЧНО-ДОСТАВОЧНАЯ МАШИНА

ПДМ-2



| | | |
|-----------------------------------|-------|------------------|
| ● Грузоподъемность, т. | _____ | 4 |
| ● Объем ковша, м ³ | _____ | 2 |
| ● Снаряженная масса, т. | _____ | 15 |
| ● Двигатель | _____ | DEUTZ BF4M1013EC |
| ● Мощность ДВС, kW | _____ | 115 |
| ● ГТР | _____ | DANA C273 Series |
| ● ГМП | _____ | DANA R32420 |
| ● Мосты | _____ | Kessler D81 |
| ● Шины | _____ | 12.00R24 |
| ● Внешний радиус поворота, мм. | _____ | 6 000 |
| ● Внутренний радиус поворота, мм. | _____ | 3 000 |
| ● Габаритные размеры, мм | _____ | 8100x1800x2200 |



ПОГРУЗОЧНО-ДОСТАВОЧНАЯ МАШИНА



АНТЕЙ

Шахтная техника

ЧЖАОЮАНЬ ХУАФЕН МЕХАНИЧЕСКОЕ ОБОРУДОВАНИЕ

ПДМ-3



| | | |
|-----------------------------------|-------|------------------|
| ● Грузоподъемность, т. | _____ | 7 |
| ● Объем ковша, м ³ | _____ | 3 |
| ● Снаряженная масса, т. | _____ | 18 |
| ● Двигатель | _____ | Deutz BF6M1013 |
| ● Мощность ДВС, kW | _____ | 165 |
| ● ГТР | _____ | DANA C270 Series |
| ● ГМП | _____ | DANA R32000 |
| ● Мосты | _____ | DANA 16D |
| ● Шины | _____ | 17.50R25 |
| ● Внешний радиус поворота, мм. | _____ | 6 350 |
| ● Внутренний радиус поворота, мм. | _____ | 3 350 |
| ● Габаритные размеры, мм | _____ | 9200x2250x2350 |





АНТЕЙ

Шахтная техника

ЧЖАОЮАНЬ ХУАФЕН МЕХАНИЧЕСКОЕ ОБОРУДОВАНИЕ

ПОГРУЗОЧНО-ДОСТАВОЧНАЯ МАШИНА

ПДМ-4



| | | |
|-----------------------------------|-------|-------------------|
| ● Грузоподъемность, т. | _____ | 10 |
| ● Объем ковша, м ³ | _____ | 4 |
| ● Снаряженная масса, т. | _____ | 23 |
| ● Двигатель | _____ | VOLVO TAD853VE |
| ● Мощность ДВС, kW | _____ | 240 |
| ● ГТР | _____ | DANA C5000 Series |
| ● ГМП | _____ | DANA R36000 |
| ● Мосты | _____ | Kessler D102 |
| ● Шины | _____ | 18.00R25 |
| ● Внешний радиус поворота, мм. | _____ | 6 660 |
| ● Внутренний радиус поворота, мм. | _____ | 3 390 |
| ● Габаритные размеры, мм | _____ | 9700x2250x2350 |



ШАХТНЫЙ САМОСВАЛ



А Н Т Е Й
— Шахтная техника —

ЧЖАОЮАНЬ ХУАФЕН МЕХАНИЧЕСКОЕ ОБОРУДОВАНИЕ

ПС-12



| | | |
|-----------------------------------|-------|------------------|
| ● Грузоподъемность, т. | _____ | 12 |
| ● Объем кузова, м ³ | _____ | 6 |
| ● Снаряженная масса, т. | _____ | 11 |
| ● Двигатель | _____ | DEUTZ BF4M1013EC |
| ● Мощность ДВС, kW | _____ | 115 |
| ● ГТР | _____ | DANA C273 Series |
| ● ГМП | _____ | DANA R32000 |
| ● Мосты | _____ | Kessler D81 |
| ● Шины | _____ | 12.00R24 |
| ● Внешний радиус поворота, мм. | _____ | 8 700 |
| ● Внутренний радиус поворота, мм. | _____ | 6 700 |
| ● Габаритные размеры, мм | _____ | 6700x1930x2050 |





АНТЕЙ

Шахтная техника

ЧЖАОЮАНЬ ХУАФЕН МЕХАНИЧЕСКОЕ ОБОРУДОВАНИЕ

ШАХТНЫЙ САМОСВАЛ

ПС-16



| | | |
|-----------------------------------|-------|---------------------------------|
| ● Грузоподъемность, т. | _____ | 16 |
| ● Объем кузова, м ³ | _____ | 8 |
| ● Снаряженная масса, т. | _____ | 17 |
| ● Двигатель | _____ | Volvo TAD850VE / DEUTZ BF6M1013 |
| ● Мощность ДВС, kW | _____ | 165 |
| ● ГТР | _____ | DANA C273.7 Series |
| ● ГМП | _____ | DANA R32420 |
| ● Мосты | _____ | DANA 16D |
| ● Шины | _____ | 17.5R25 |
| ● Внешний радиус поворота, мм. | _____ | 7 120 |
| ● Внутренний радиус поворота, мм. | _____ | 4 230 |
| ● Габаритные размеры, мм | _____ | 8190x2114x2455 |

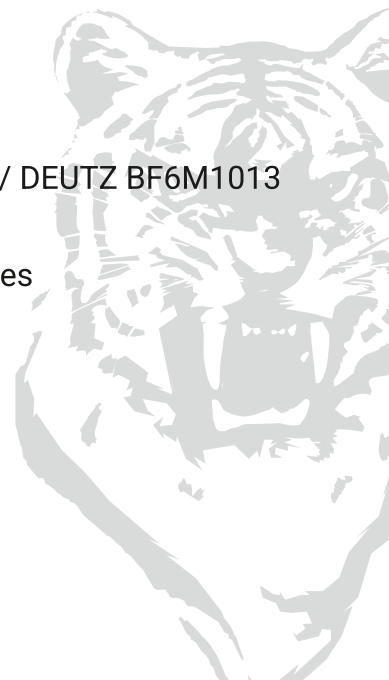

ШАХТНЫЙ САМОСВАЛ



АНТАЙ

Шахтная техника

ЧЖАОЮАНЬ ХУАФЕН МЕХАНИЧЕСКОЕ ОБОРУДОВАНИЕ

ПС-20



| | | |
|-----------------------------------|-------|-------------------------------|
| ● Грузоподъемность, т. | _____ | 20 |
| ● Объем кузова, м ³ | _____ | 10 |
| ● Снаряженная масса, т. | _____ | 21500 |
| ● Двигатель | _____ | Cummins QSL9 / Volvo TAD853VE |
| ● Мощность ДВС, kW | _____ | 235 |
| ● ГТР | _____ | DANA CL5000 Series |
| ● ГМП | _____ | DANA R36000 |
| ● Мосты | _____ | KESSLER D81 / DANA 20D |
| ● Шины | _____ | 18.00R25 |
| ● Внешний радиус поворота, мм. | _____ | 8 000 |
| ● Внутренний радиус поворота, мм. | _____ | 5 000 |
| ● Габаритные размеры, мм | _____ | 9000x2250x2300 |

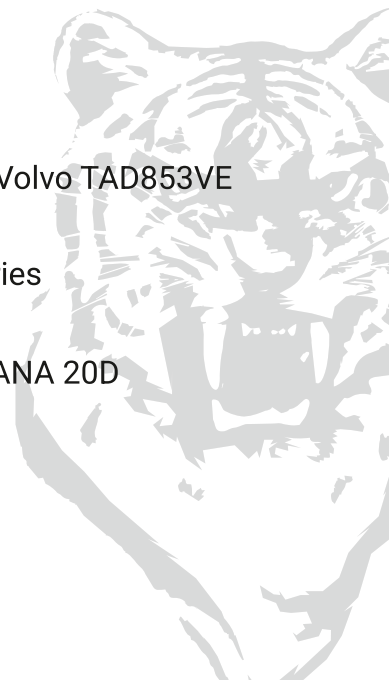



АНТЕЙ

Шахтная техника

ЧЖАОЮАНЬ ХУАФЕН МЕХАНИЧЕСКОЕ ОБОРУДОВАНИЕ

ШАХТНЫЙ САМОСВАЛ

ПС-30



| | | |
|-----------------------------------|-------|-----------------------|
| ● Грузоподъемность, т. | _____ | 30 |
| ● Объем кузова, м. ³ | _____ | 15 |
| ● Снаряженная масса, т. | _____ | 28,6 |
| ● Двигатель | _____ | Cummins QSZ13-C450 |
| ● Мощность ДВС, kW | _____ | 335 |
| ● ГТР | _____ | Friedrichshafen Zf310 |
| ● ГМП | _____ | Friedrichshafen Zf310 |
| ● Мосты | _____ | Kessler D102 |
| ● Шины | _____ | 26.5R25 |
| ● Внешний радиус поворота, мм. | _____ | 9 900 |
| ● Внутренний радиус поворота, мм. | _____ | 6 154 |
| ● Габаритные размеры, мм | _____ | 9935x2962x2687 |



СХЕМА РАБОТЫ И СОТРУДНИЧЕСТВА С НАШЕЙ КОМПАНИЕЙ.



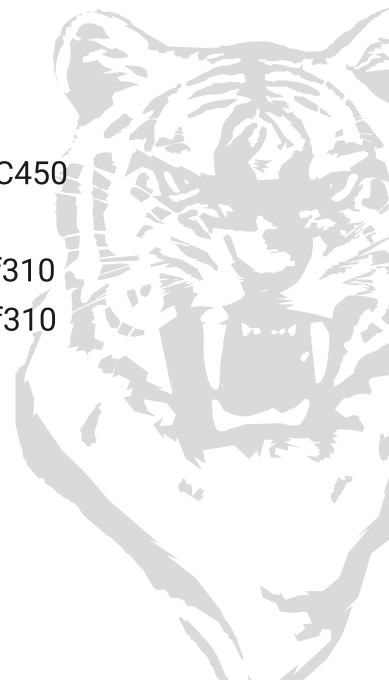

АСТ

Группа Компаний

Официальный дилер завода
Чжаоюань Хуафен механическое оборудование и
поставщик продукции «АНТЕЙ» в России



Офисы продаж

Хабаровск

68000 село Тополево,
проезд Южный, строение 1

Артем

692760 ул. Западная, 24

Москва

141212, Московская область,
Пушкинский район, с Тарасовка,
ул.Центральная 52 (ТЦ Мордовия)

Санкт-Петербург

195027, г. Санкт-Петербург,
проспект Юрия Гагарина д.2



8 800 700-66-23

единая горячая линия
(звонок по России бесплатный)

info@amurstroy.su

amurstroytehnika.rf



СКАНИРУЙТЕ QR

Переходите на наш сайт